

NOTICE D'INSTALLATION & D'UTILISATION

À LIRE ATTENTIVEMENT AVANT TOUTE OPÉRATION

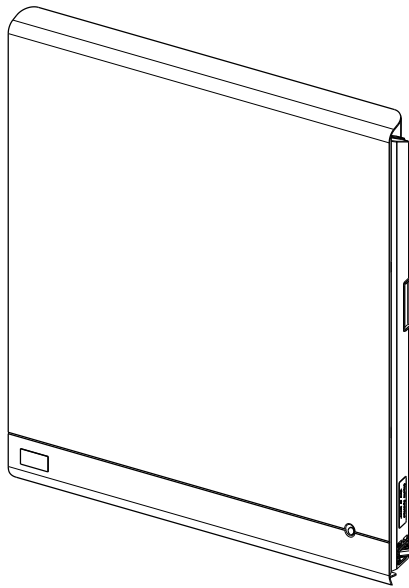

CALDERA 2

Radiateur à Inertie de Pierre de Lave Naturelle

Noirot

Cet appareil est compatible avec la Passerelle Intuis connect with Netatmo.

Vendue séparément

La Passerelle permet le contrôle de vos appareils à distance, via smartphone avec l'application Intuis connect with Netatmo.



- Téléchargez l'application Intuis connect with Netatmo, et découvrez-la!



• La planification intelligente pour adapter le chauffage à votre rythme.



• La prise en compte des absences pour baisser automatiquement la température de chauffe.



• Les notifications pour toujours être informé(e)



• L'historique des consommations



• Le pilotage par la voix

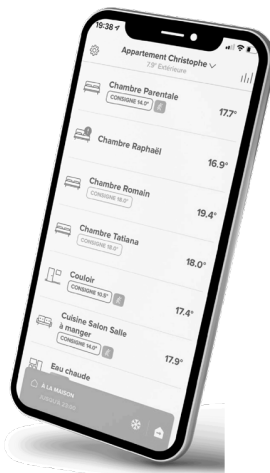

**Découvrez tous les avantages sur
www.noirot.fr**

	- Sommaire & Avant propos	page 3
	- Sécurité	pages 3/4/5/6
	- Installation et fixation	pages 7
1.	- Raccordement électrique	page 8
2.	- Comment utiliser votre appareil	page 9
3.	- Aide aux diagnostics	page 18
4.	- Conseils / Entretien	page 19
5.	- Caractéristiques	page 19
6.	- Identification de votre appareil	page 20
	- Garantie	page 22

AVANT PROPOS :

- Vous venez d'acquiescer ce Radiateur à inertie de pierre de lave naturelle CALDERA 2 de Noiro et nous vous remercions de ce choix, témoignant ainsi de votre confiance.
- Cet appareil a été étudié, conçu et réalisé avec soin pour vous donner entière satisfaction.
- Il est important de bien lire cette notice en entier avant l'installation et la mise en route de votre appareil.
- Il est recommandé de conserver cette notice, même après installation de votre appareil.

Lire attentivement la notice () d'installation et d'utilisation, notamment les consignes ci-dessous.**



Sécurité

ATTENTION - Certaines parties de ce produit peuvent devenir très chaudes et provoquer des brûlures. Il faut prêter une attention particulière en présence d'enfants et de personnes vulnérables.



**Caution, hot surface
Attention surface
très chaude.**

- Cet appareil peut être utilisé par des enfants âgés d'au moins 8 ans et par des personnes ayant des capacités physiques, sensorielles ou mentales réduites ou dénuées d'expérience ou de connaissance, s'ils (si elles) sont correctement surveillé(e)s ou si des instructions relatives à l'utilisation de l'appareil en toute sécurité leur ont été données et si les risques encourus ont été appréhendés. Les enfants ne doivent pas jouer avec l'appareil. Le nettoyage et l'entretien par l'utilisateur ne doivent pas être effectués par des enfants sans surveillance.

- Les enfants âgés entre 3 ans et 8 ans doivent uniquement mettre l'appareil en marche ou à l'arrêt, à condition que ce dernier ait été placé ou installé dans une position normale prévue et que ces enfants disposent d'une surveillance ou aient reçu

des instructions quant à l'utilisation de l'appareil en toute sécurité et en comprennent bien les dangers potentiels.

- Il convient de maintenir à distance les enfants de moins de 3 ans, à moins qu'ils ne soient sous une surveillance continue.

- Les enfants âgés entre 3 ans et 8 ans ne doivent ni brancher, ni régler ni nettoyer l'appareil, et ni réaliser l'entretien de l'utilisateur.

- Veuillez à ne rien introduire dans l'appareil.

- Si l'appareil est recouvert, il y a risque de surchauffe. Le logo ci-contre rappelle ce risque.



- Il est donc formellement interdit de couvrir ou d'obstruer les entrées ou les sorties d'air au risque d'incidents ou de dégradations de l'appareil.

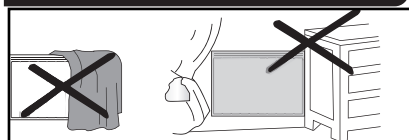

- Le raccordement électrique de cet appareil doit impérativement être effectué hors tension par une personne qualifiée.

- Toutes les interventions sur les appareils doivent être effectuées hors tension et par un personnel qualifié.

- L'alimentation électrique de l'appareil doit être réalisée via un dispositif de coupure omnipolaire conforme aux règles d'installation.

- L'appareil ne doit pas être installé sous une prise de courant.

- Respecter les distances minimum d'installation au sol, aux parois, aux meubles, etc... (Fig.A).

-L'alimentation électrique doit être protégée par un dispositif différentiel résiduel de courant assigné au plus égal à 30 mA, notamment dans le cas d'une installation dans un local contenant une baignoire ou une douche.

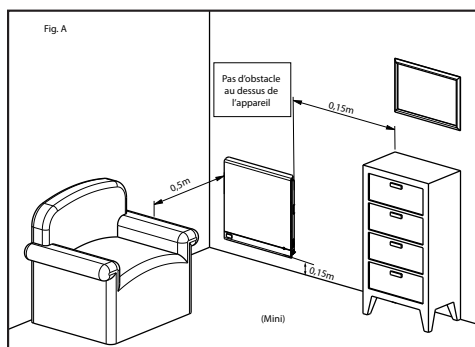

- Si le câble d'alimentation est endommagé, il doit être remplacé par le fabricant, son service après-vente ou une personne de qualification similaire afin d'éviter un danger.
- Pour garantir votre sécurité, assurez-vous que l'appareil est en parfait état avant toute utilisation.
- Ne pas installer ou mettre sous tension un appareil ayant subi un choc ou présentant des dommages visibles tels que notamment des déformations, des câbles blessés, des éléments cassés ou désolidarisés ou ayant été modifiés.
- Éviter d'installer l'appareil dans un courant d'air susceptible de perturber sa régulation.
- Cet appareil de chauffage électrique direct est destiné à assurer le chauffage d'ambiance des locaux de type habitat ou assimilables, individuels ou collectifs, neufs ou existants.
- L'appareil peut être installé dans le volume 2 ou hors volume des salles d'eau (Fig. B).

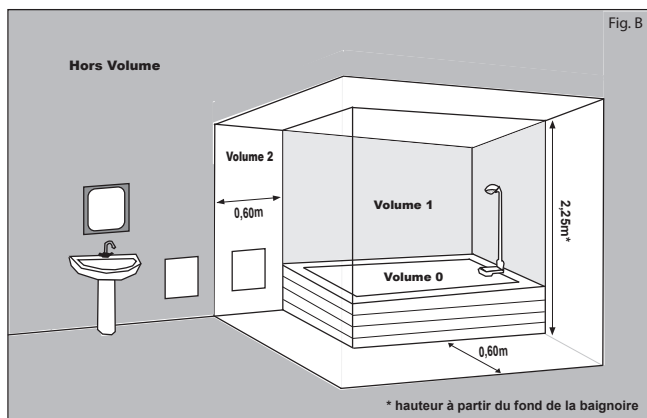

Installation des appareils

L'installation doit être conforme aux normes en vigueur dans le pays d'installation (NFC 15-100 pour la France).

(**) La présente notice a été établie au moment de la fabrication de l'appareil et conformément aux normes en vigueur à cette date.

La fabricant se réserve le droit de modifier à tout moment la notice d'installation et d'utilisation afin de prendre en compte les normes et l'évolution de celles-ci.

Coordonnées	Voir étiquette signalétique du produit				
Identification de l'appareil	Caldera 2				
Type d'appareil :	Appareil de chauffage électrique décentralisé à action directe à poste fixe				
Caractéristiques					
	1000W N204113 N204123	1500W N204115 N204125	2000W N204117 N204127	Unité	
Puissance thermique					
Puissance thermique nominale	Pnom	1,000	1,500	2,000	kW
Puissance thermique minimale (indicative)	Pmin	N.A.	N.A.	N.A.	kW
Puissance thermique maximale continue	Pmax,c	1,000	1,500	2,000	kW
Consommation					
En mode arrêt	Po	N.A.	N.A.	N.A.	W
En mode veille	Psm	0,60	0,60	0,60	W
En mode ralenti	Pidle	0,60	0,60	0,60	W
En mode veille avec maintien de la connexion au réseau	Pn,sm	1,60	1,60	1,60	W
En mode veille avec affichage d'une information ou d'un état		OUI	OUI	OUI	
Efficacité énergétique saisonnière pour le chauffage des locaux en mode actif	$\eta_{s,on}$	100,0	100,0	100,0	%
Elément					Unité
Type de contrôle de la température de la pièce (sélectionner un seul type)					
Contrôle électronique de la température de la pièce et programmeur hebdomadaire					Oui
Contrôle de la température de la pièce, avec détecteur de fenêtre ouverte					Oui
Contrôle de la température de la pièce, avec détecteur de présence					Oui
Option contrôle à distance					Oui
Contrôle adaptatif de l'activation					Oui
Fonctionnalité d'auto-apprentissage					Oui
Exactitude des réglages					Oui

INSTALLATION ET FIXATION

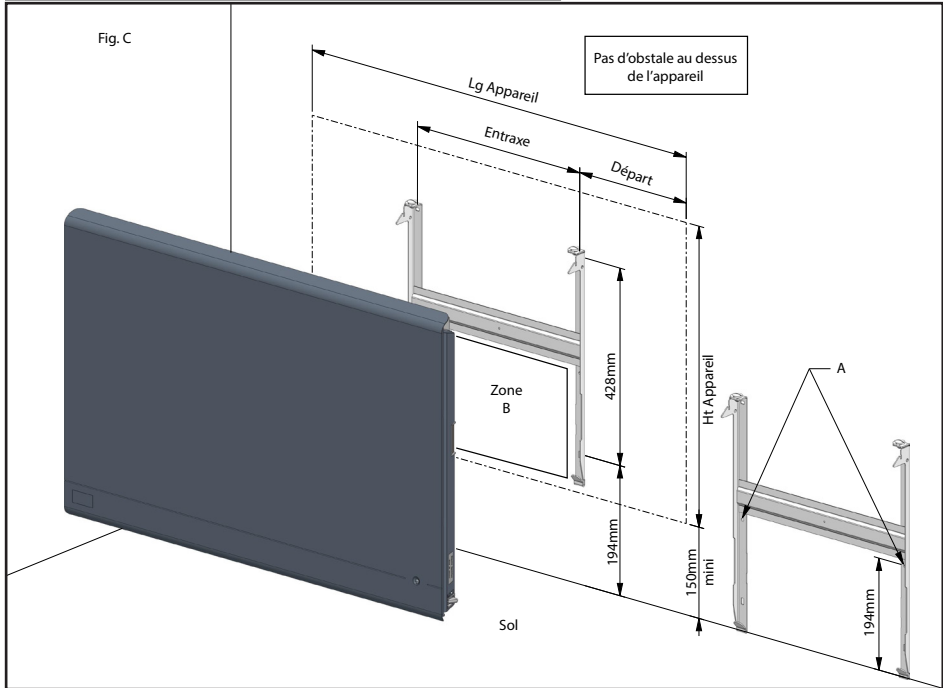

NOTA :

Positionnez préférentiellement le dossier de sorte à ce que votre boîtier de raccordement électrique mural se trouve inclus dans la Zone B.

Conseil :

- Pour faciliter l'obtention de la cote minimale de 150mm (bas de l'appareil par rapport au sol), il suffit de placer le dossier contre le mur, pattes inférieures posées au sol, pour avoir grâce aux repères de perçage (Rep A, Fig. C), la fixation inférieure du dossier.

MODELE HORIZONTAL - Fig.C			
PUISSANCES	1000W	1500W	2000W
Lg Appareil	610mm	930mm	1170mm
E	150mm	390mm	540mm
D	230mm	270mm	315mm
Ht appareil	612	612	612
Poids* (kg)	17,3	25,7	33,5

* : +/-10%

1- Déverrouiller le dossier en agissant à l'aide d'un tournevis sur les verrou (s) dans le sens des aiguilles d'une montre puis ôter le dossier de l'appareil (Fig.C).

2- Positionner le dossier contre le mur, en s'assurant de l'orienter dans le bon sens, pattes inférieures posées au sol, et tracer les trous (Rep. A Fig. C).

3- Placer les trous du dossier au niveau des traces précédemment repérées sur le mur. Pointez les trous des pattes inférieures et supérieures. Percez aux diamètres appropriés aux chevilles et vis.

4- Fixer le dossier au mur à l'aide de 4 vis (diam. 6mm) - Fig.C.

1

RACCORDEMENT ELECTRIQUE



Veillez lire attentivement les règles de sécurité avant le raccordement de l'appareil.

- L'installation électrique doit être conforme aux normes en vigueur dans le pays d'installation (NFC 15-100 pour la France).

- L'appareil doit être raccordé sur un réseau électrique 230V 50Hz, par l'intermédiaire d'une boîte de raccordement.

Respecter le sens de branchement :

MARRON = PHASE,

BLEU ou GRIS = NEUTRE,

NOIR = FIL PILOTE





- Si le fil noir n'est pas utilisé, il doit être raccordé à une borne isolée électriquement et non raccordée au réseau électrique.

Le fil noir ne doit en aucun cas être raccordé à une borne de terre ou au fil VERT / JAUNE.

- Vérifier le branchement correct de tous les fils dans les bornes de la boîte murale de raccordement.

NOTA : Les ordres de programmation sont distribués par les signaux ci-dessous, mesurés par rapport au Neutre.

Les couleurs à respecter pour le branchement sont celles du cordon d'alimentation de l'appareil, elles ne correspondent pas nécessairement à celles des câbles de l'installation électrique.

Mode	Signal à transmettre	Mesure par rapport au neutre
Confort	—	0 Volt
Eco		230 Volts
Hors-gel		115 Volts négatif
Arrêt Chauffage		115 Volts positif
Conf. -1°C		230 Volts/3s
Conf. -2°C		230 Volts/7s

■ 2.1. Mise sous tension de l'appareil:

Pour mettre l'appareil sous tension :

- Appuyez sur le bouton veille du boîtier de commande (⏻).
- A la première mise sous tension ou après un arrêt prolongé, réglez la date et l'heure.
- Pour mettre en veille votre appareil, appuyez de nouveau sur le bouton « ⏻ ».

■ 2.2. Descriptif du boîtier

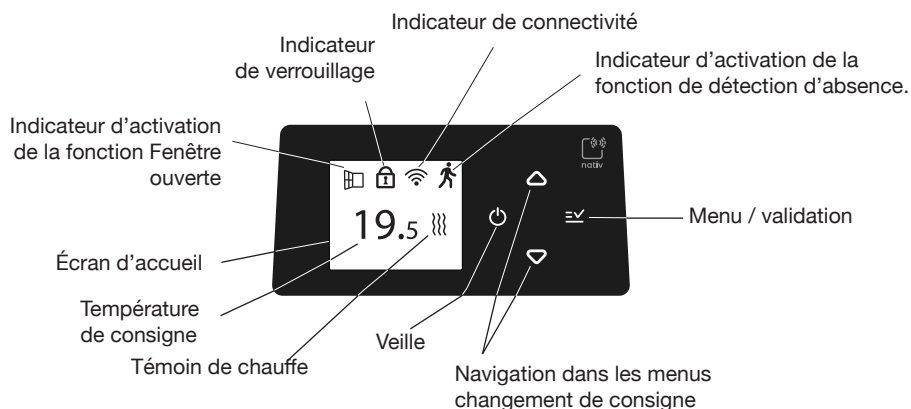

Principe de navigation :

- Pour entrer dans le menu appuyer sur (☰).
- Pour se déplacer et changer les valeurs dans les menus, appuyez sur △ ou ▽.
- Pour valider une valeur ou un mode de fonctionnement, appuyez brièvement sur le bouton (☑).



Veillez à enlever la pellicule de protection de l'écran

■ 2.3. Réglage de la température de consigne

Avec \triangle et ∇ vous pouvez modifier la consigne de température par pas de 0.5°C de 7°C à 28°C .

Lors du réglage, l'affichage de la température change de couleur comme décrit ci-dessous.



consigne $\leq 19^{\circ}\text{C}$	Vert
$19,5^{\circ}\text{C} \leq$ consigne $\leq 24^{\circ}\text{C}$	Orange
consigne $> 24^{\circ}\text{C}$	Rouge

La couleur repasse en blanc après 3 sec sans action sur les touches.

 Pour un fonctionnement économique il est conseillé de ne pas dépasser une température de 19°C en moyenne sur l'ensemble du logement.

■ 2.4. La dérogation

- Si vous n'avez pas activé la programmation :
Votre réglage de température est appliqué jusqu'à ce qu'une modification manuelle ultérieure soit effectuée.
- Si vous avez activé la programmation interne (*voir Programmation native*) :
Lorsque vous ajustez la consigne de température programmée (la température définie dans la programmation du radiateur), cela déclenche automatiquement une dérogation temporisée de 2 heures (par défaut). Sur l'écran, vous verrez s'afficher un sablier indiquant l'heure à laquelle la dérogation prendra fin.

Pour modifier la durée de la dérogation pendant qu'elle est en cours, il vous suffit d'appuyer sur le bouton . Cela fera apparaître un sablier à l'écran. Ensuite, appuyez à nouveau sur le bouton  et sélectionnez l'option «Durée».

- Si vous êtes connecté avec intuit connect with Netatmo :
Lorsque vous modifiez la consigne de température programmée (la température définie dans la programmation créée dans l'application), il s'agit d'une dérogation temporisée d'une durée de 3 heures.
Pour modifier la durée de cette dérogation, vous pouvez utiliser l'application intuit Connect with Netatmo.

■ 2.5. Le menu connectivité



Lorsque vous sélectionnez l'icône connectivité , l'appareil effectue un scan des réseaux présents.

Si le réseau intuit connect est détecté alors le radiateur s'y connecte automatiquement.

Si aucun réseau intuit connect n'est détecté, l'appareil scannera les logements disponibles pour un couplage.

L'appareil vous proposera ensuite, soit de rejoindre un logement existant, soit d'en créer un.

Enfin, si aucun réseau ouvert n'est détecté, l'appareil vous proposera les options suivantes :

- Associer passerelle : (Accessoire non fourni)

Permet de rejoindre un réseau intuit connect with Netatmo.

- Coupler radiateurs :

La fonction synchro intuit permet de lier plusieurs radiateurs entre eux, par exemple dans une même pièce pour qu'ils aient un fonctionnement synchronisé.

Pour créer un logement synchro intuit suivez les étapes ci-dessous :

- ① Tout d'abord choisissez un nom de logement (nativ xx) ou rejoignez un logement existant.
- ② Sélectionnez parmi les différents choix la pièce dans laquelle se trouve votre radiateur.
- ③ Répétez l'opération pour les radiateurs que vous souhaitez associer.

- intuis 3.0 :

Permet de rejoindre un réseau IEEE802.15.4

- Quitter le réseau :

Pour dissocier le radiateur du réseau dans lequel il est associé.

■ 2.6. Le menu principal

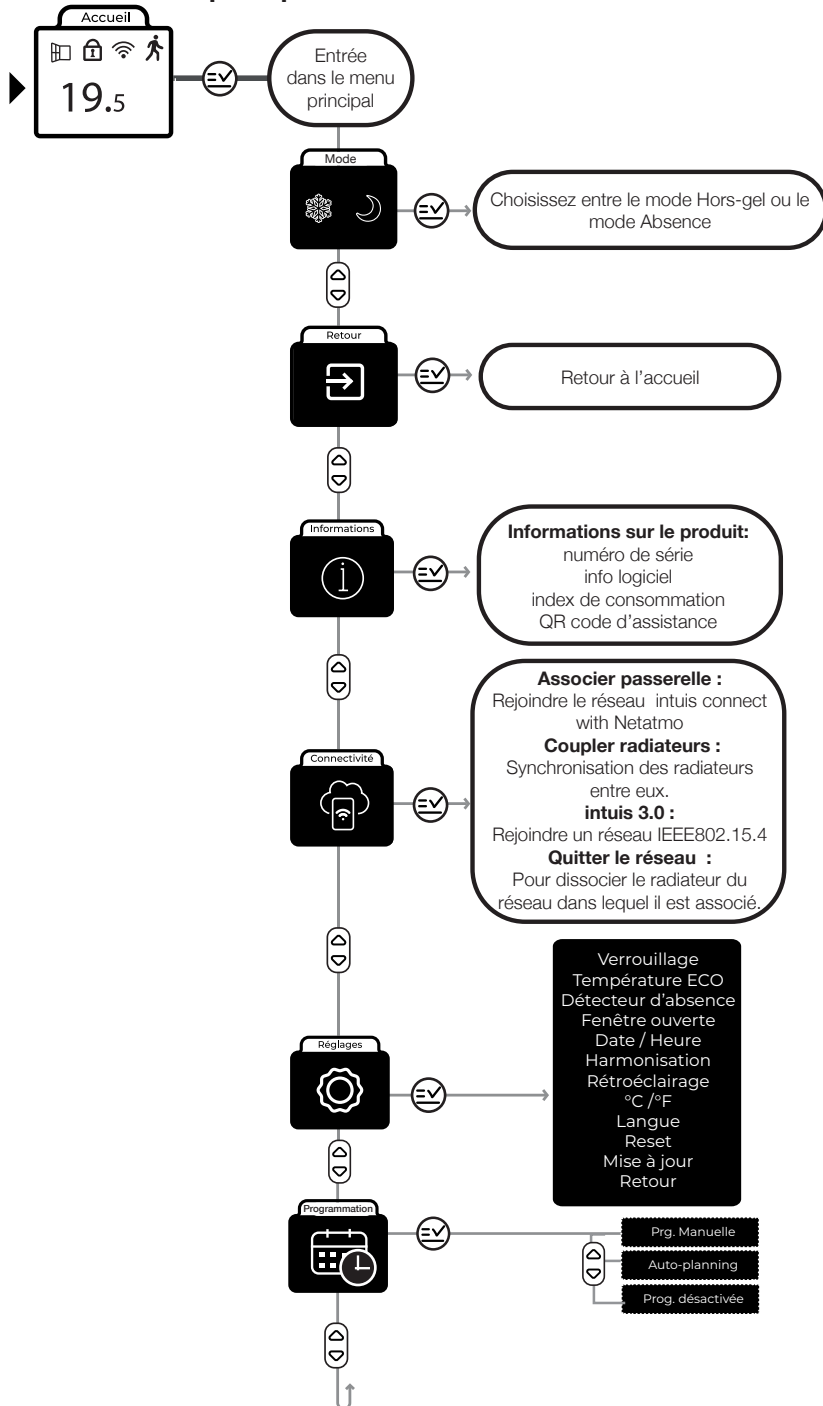

■ 2.7. Le menu réglage

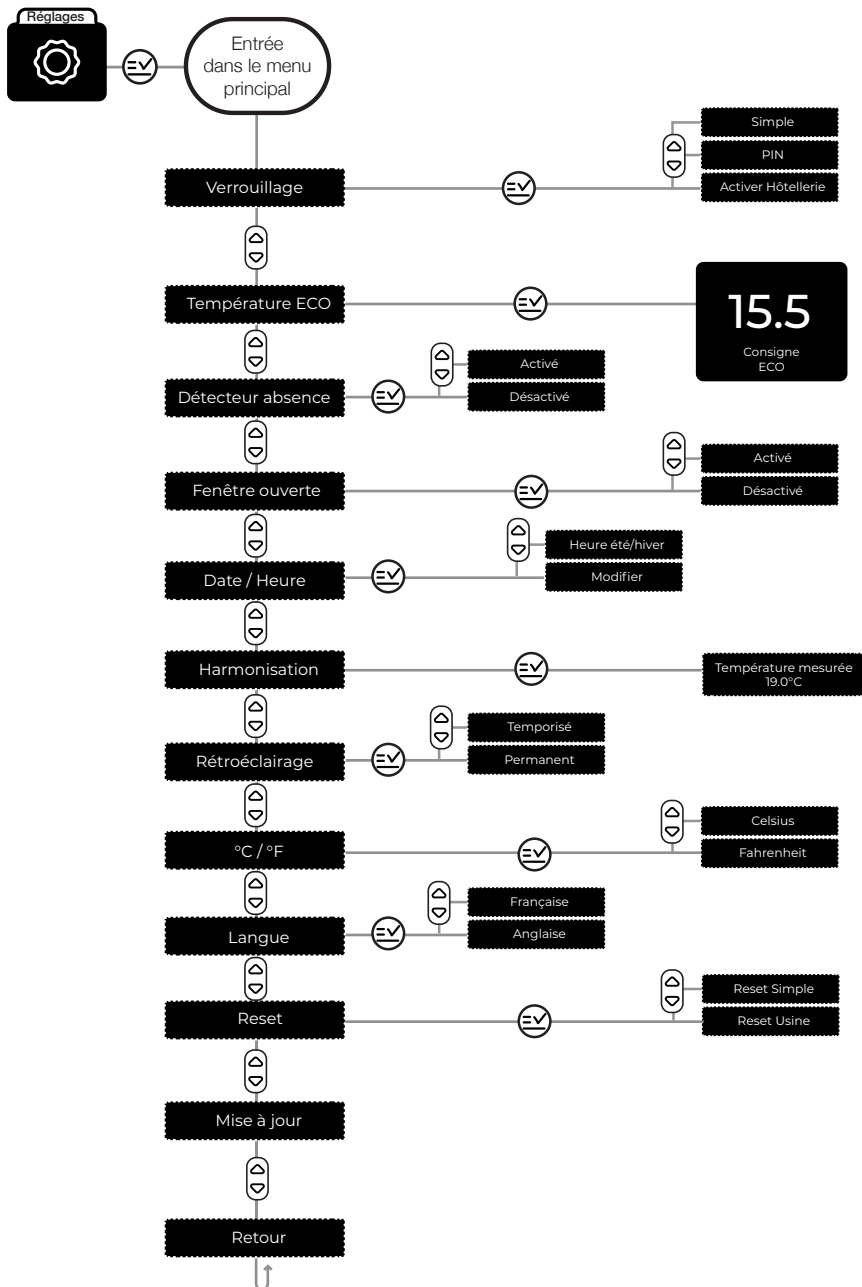

■ 2.7.1 la programmation:

Programmation

o La Programmation manuelle

Pour utiliser la programmation manuelle et définir des consignes de température adaptées à votre rythme de vie, suivez les étapes suivantes :

- ① Accédez au menu de programmation de votre appareil.
- ② Sélectionnez l'option Prog. Manuelle.
- ③ Choisissez :
 - Activer : votre radiateur suivra la programmation enregistrée.
 - Consulter : Lecture du programme enregistré
 - Modifier : Créer un programme ou consulter le programme enregistré.
 - Copier : Copier un jour sur un ou plusieurs autres jours.

Suivre les étapes décrites sur l'écran du radiateur.





o La fonction Auto-planning

La fonction Auto-Planning permet au radiateur d'enregistrer le rythme de vie des occupants de la pièce et de prendre en compte ses paramètres de chauffe pour créer automatiquement un planning. Grâce au contrôle adaptatif de l'activation, il anticipe la chauffe pour avoir la bonne température dès l'occupation de la pièce. En cas d'imprévu, d'absence ou de retour anticipé, le radiateur s'adapte immédiatement au nouveau rythme.

Vous pouvez consulter, réinitialiser, désactiver ou paramétrer la consigne d'absence ou de présence dans le menu «Auto-planning».

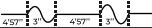
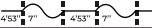
o La Programmation par Fil Pilote

Le fil pilote peut être relié à un gestionnaire d'énergie qui enverra à l'appareil des ordres de fonctionnement.

Ordre	Signal électrique correspondant	
Confort	Pas de signal	
Confort -1°C		
Confort -2°C		
Eco ou réduit	230 V pleine alternance	
Hors gel	demi-alternance négative	
Arrêt	demi-alternance positive	

«Dans ce cas, sélectionner le menu Programmation désactivée pour obtenir la fonction désirée».

■ 2.7.2 Le Verrouillage du thermostat

Plusieurs niveaux de verrouillage sont disponibles

○ Le Verrouillage simple :

Ce niveau de verrouillage empêche toute modification des réglages du thermostat, à l'exception de la fonction de mise en veille accessible par un appui simple. Pour l'activer, sélectionnez l'option «Simple». Pour le désactiver, maintenez le bouton  enfoncé pendant 5 secondes .

Le verrouillage simple est activé et le logo cadenas  apparaît sur l'écran d'accueil



○ Le Verrouillage par code PIN :

Ce niveau de verrouillage empêche toute modification des réglages du thermostat, à l'exception de la fonction de mise en veille. Vous devez sélectionner l'option «Code PIN» et choisir un code à quatre chiffres pour l'activer. Pour le désactiver, vous devez maintenir le bouton  enfoncé pendant 5 secondes pour pouvoir à nouveau entrer ce code.

○ Le Verrouillage «Hôtellerie»

Ce niveau de verrouillage permet de limiter l'accès aux réglages du thermostat tout en permettant un réglage encadré de la température de consigne avec une latitude de +/- 2°C. Vous devez sélectionner l'option «Hôtellerie» et choisir un code à quatre chiffres pour l'activer. Pour le désactiver, vous devez maintenir le bouton  enfoncé pendant 5 secondes pour pouvoir à nouveau entrer ce code.

■ 2.7.3. La Température ECO

Température ECO

La consigne de température Eco est préconfigurée par défaut à 15,5°C, mais elle peut être ajustée selon vos préférences. Cette température Eco sera appliquée dans les situations suivantes :

- ① Réception d'un ordre ECO sur le Fil Pilote : si votre radiateur est raccordé avec le Fil Pilote sur un gestionnaire d'énergie.
- ② Activation du détecteur d'absence : Lorsque la fonction de détection d'absence est activée et que la pièce est jugée inoccupée, la consigne de température Eco sera appliquée.
La température Eco doit être réglée à un niveau plus bas que la température de confort habituelle afin d'économiser de l'énergie.

■ 2.7.4. Le Détecteur d'absence

Détecteur d'absence

Lorsque la détection d'absence est activée, le thermostat optimise la consommation d'énergie en ajustant automatiquement la température de consigne en fonction de l'occupation de la pièce. Cela permet de réaliser des économies d'énergie lorsque la personne est absente en adoptant une température économique et tout en assurant un bon confort lorsqu'il y a une présence.

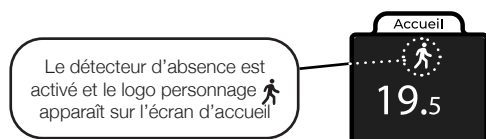

■ 2.7.5. Le Détecteur de fenêtre ouverte

Fenêtre ouverte

Lorsque la détection de fenêtre ouverte est activée, le thermostat surveille en permanence la température ambiante. Si une chute de température significative est détectée dans un court laps de temps, le thermostat interprète cela comme l'ouverture d'une fenêtre et réagit en coupant le chauffage. Cela permet d'éviter le gaspillage d'énergie en chauffant inutilement la pièce.

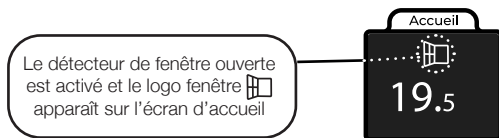

i

En cas de détection de fenêtre ouverte, le logo fenêtre s'affiche en grand à l'écran et un signal sonore retentit. Un appui sur le bouton veille remettra automatiquement le chauffage en fonctionnement.

voir page 13 pour désactiver le détecteur de fenêtre ouverte .

■ 2.7.6. Harmonisation

Harmonisation

Il est normal qu'il y ait un léger écart entre l'affichage de l'appareil et celui d'un thermomètre externe. Cependant, si cet écart est supérieur à +/- 1°C, il est possible de les harmoniser pour obtenir une meilleure correspondance entre les deux affichages.

Pour ajuster la température mesurée par le radiateur et corriger le décalage, suivez ces étapes :

- ① S'assurer que les consignes de la notice d'installation, notamment le positionnement et les distances minimales sont respectées.
- ② Fermer tous les ouvrants extérieurs du logement ainsi que la ou les portes intérieures du local chauffé par le radiateur.
- ③ Placer votre thermomètre au centre de la pièce à une hauteur d'environ 1,2m.
Ne pas le poser sur un meuble.
- ④ Vérifier que votre consigne est réglée entre 17 et 23°C.
- ⑤ Attendre la stabilisation thermique du local (environ 6h) et éviter autant que possible les allées et venues dans le local.
- ⑥ S'assurer que la température affichée sur le radiateur et celle sur le thermomètre sont stables. Ce réglage ne peut être réalisé que si les conditions ci-dessus sont respectées.
- ⑦ Dans le menu «Harmonisation» régler la température mesurée par votre thermomètre. (réglable entre 7°C et 23°C).
- ⑧ Validez les modifications.

■ 2.7.7. Le reset

Reset

◦ Le reset simple

Le reset vous permet de remettre le thermostat dans sa configuration d'origine. Pour effectuer le reset entrez dans le menu «réglage» puis sélectionnez «reset»

Consigne	19°C
Eco	15.5°C
Détection d'absence	Activée
Détection de fenêtre ouverte	Activée

o Le reset usine

Le reset usine vous permet de remettre le thermostat dans sa configuration d'usine.

Pour effectuer le reset entrez dans le menu «réglage» puis sélectionnez «reset».

Consigne	19°C
Eco	15.5°C
Détection d'absence	Activée
Détection de fenêtre ouverte	Activée
Verrouillage PIN / Simple	Désactivé
Connectivité	Reset
Unité de température	°C
Programmation	Aucune

■ 2.7.8. La FAQ





Si vous avez besoin de plus de précisions concernant le fonctionnement des radiateurs nativ :

Scannez le QR code suivant pour accéder à la FAQ.



3

AIDE AUX DIAGNOSTICS

NATURE	VERIFICATION	ACTION
L'appareil ne chauffe pas	S'assurer que l'écran est allumé	Appuyer sur la touche  .
	si l'écran digital n'est toujours pas allumé	S'assurer que les disjoncteurs d'installation sont enclenchés et appuyer sur  .
	La fonction fenêtre a détecté une ouverture, l'écran affiche «fenêtre ouverte» 	Fermez la fenêtre et appuyez sur  pour réactiver le chauffage.
	Le témoin de chauffe est éteint. 	- Ajuster la consigne de température. - La température ambiante ne nécessite pas de chauffer. - L'appareil est peut-être en délestage.
L'appareil chauffe tout le temps	- Le témoin de chauffe est allumé tout le temps. - Vérifier que l'appareil n'est pas situé près d'une porte ouverte et/ou dans un courant d'air.	- Ajuster la consigne de température - Fermer la porte ou supprimer le courant d'air.
L'appareil ne suit pas les ordres de programmation	- Vérifier qu'il est en mode programmation - Vérifier la programmation	- Mettre en mode programmation - Réaliser la programmation
DANS TOUS LES CAS, CONTACTEZ UNE PERSONNE QUALIFIÉE		

4

CONSEILS - ENTRETIEN

■ Pour conserver les performances de l'appareil, il est nécessaire d'effectuer régulièrement un dépoussiérage de celui-ci en passant l'aspirateur sur les entrées et sorties d'air.

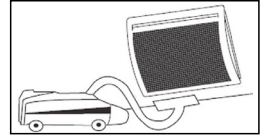

■ Utilisez de préférence des produits nettoyants universels à base d'agents tensio-actifs (savon, ...) et un chiffon type microfibrés. Pour un simple dépoussiérage, un chiffon suffit. L'entretien doit être effectué hors tension et après que l'appareil a refroidi.

Recommandations et conseils

Lors de la première chauffe, il peut s'échapper une odeur, ce phénomène disparaît après quelques minutes de fonctionnement.

Si votre installation est équipée d'un délesteur : Le délestage étant prioritaire, il est possible que l'appareil ne chauffe pas, en cas de surconsommation momentanée (lave-linge + four + fer à repasser...). Ceci est normal. Dès rétablissement d'une consommation normale, l'appareil se remettra en chauffe.

Prévu pour être raccordé à un réseau d'alimentation électrique 230V~ 50Hz.

**TOUTES LES INTERVENTIONS SUR NOS APPAREILS DOIVENT ÊTRE EFFECTUÉES HORS TENSION ET PAR UN PERSONNEL QUALIFIÉ.
NE JAMAIS UTILISER DE PRODUITS ABRASIFS OU À BASE D'ACÉTONE
QUI RISQUERAIENT DE DÉTÉRIORER LE REVÊTEMENT DE L'APPAREIL.**

5

CARACTERISTIQUES

	REFERENCES	PUISSANCE (W)	INTENSITE (A)	HAUT. (mm)	LARG. (mm)	EPAISS. Appareil (mm)	POIDS Appareil seul (kg) *
Horizontal	N204113/N204123	1000	4,3	612	610	123	17,3
	N204115/N204125	1500	6,5	612	930	123	25,7
	N204117/N204127	2000	8,7	612	1170	123	33,5

1 = Blanc

2 = Anthracite

* = (+/-10%)

Puissance d'émission : <100 mW

Bande de fréquence : 2,4-2,4835 GHz

Noirot déclare que les radiateurs référencés ci-dessus sont conformes à la directive 2014/53/UE.

Le texte complet de la déclaration UE de conformité est disponible à l'adresse internet suivante : <https://intuis.fr/pro/declaration-de-conformite>

6

IDENTIFICATION DE VOTRE APPAREIL

IMPORTANT : LES CARACTÉRISTIQUES DE L'APPAREIL SONT INDICÉES SUR L'ÉTIQUETTE SIGNALÉTIQUE.



L'apposition de cette marque par le fabricant garantit que l'appareil respecte les directives communautaires européennes de sécurité (directive basse tension- DBT) de compatibilité électromagnétique (CEM), et de limitation de substances dangereuses (ROHS) et d'écoconception applicable aux produits liés à l'énergie (ERP).

classe II



Appareil de classe 2 : signifie que l'appareil est à double isolation et ne doit donc pas être raccordé au conducteur de protection (fil de terre).

IP....

Indice de Protection de l'enveloppe de l'appareil contre la pénétration des corps solides et liquides



LES DÉCHETS ÉLECTRIQUES NE DOIVENT PAS ÊTRE JETÉS AVEC LES DÉCHETS MÉNAGERS. VEUILLEZ RECYCLER DANS LES CENTRES APPROPRIÉS.



FR
Cet appareil et ses accessoires se recyclent

REPRISE À LA LIVRAISON OU À DÉPOSER EN MAGASIN OU À DÉPOSER EN DÉCHÈTERIE

Points de collecte sur www.quefairedemesdechets.fr
Privilégiez la réparation ou le don de votre appareil !

L'étiquette signalétique est placée en bas et à droite (côté commande) de votre appareil, elle permet de l'identifier.

Elle est composée de :

- La référence complète de l'appareil et son indice de fabrication (rep.A) à préciser pour le SAV.
- Sa puissance en Watt (rep. B).
- Les certificats de conformités (rep. C-D-E-F).
- N° du constructeur (rep X).

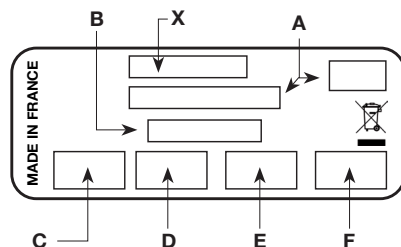

GARANTIE

Document à conserver par l'utilisateur et à présenter en cas de réclamation.

Le présent document doit être conservé par l'utilisateur et présenté en cas de demande de prise en charge au titre de la garantie.

GARANTIE Commerciale - Les produits bénéficient d'une garantie commerciale de 3 ans à compter de la date d'achat, sous réserve de présentation d'un justificatif d'achat (facture ou ticket de caisse). À défaut de justificatif d'achat, la garantie pourra être appliquée à partir de la date de fabrication du produit, sous réserve de sa traçabilité.

La garantie commerciale est valable uniquement en France métropolitaine. Cette limitation géographique ne fait pas obstacle à l'application des garanties légales de conformité et des vices cachés, conformément aux dispositions applicables dans l'Union européenne.

La garantie est strictement limitée au remplacement gratuit ou à la réparation en usine de la pièce ou des pièces reconnue(s) défectueuse(s) du Produit.

Sont entendues comme défectueuses, les pièces présentant un défaut de fabrication. La garantie exclut tout frais de main d'oeuvre et de déplacement (tels que notamment ceux liés à la récupération, le démontage et remontage du Produit ou de la pièce défectueuse), tout frais de transport / expédition des Produits ou de la / des pièce(s) défectueuse(s), ainsi que toute indemnité à titre de dommages et intérêts. La garantie ne peut être actionnée que pour les Produits qui ont fait l'objet d'un usage normal dans les conditions d'emploi pour lesquelles ils sont prévus, et conformément aux prescriptions des notices d'utilisation et modes d'emploi accompagnant les Produits.

La garantie ne s'applique pas en cas de cas fortuits ou de force majeure ainsi que pour les remplacements ou réparations qui résulteraient de l'usure normale des Produits, de détériorations ou d'accidents provenant de la négligence ou de la faute de l'utilisateur ou tout tiers, de transformation sur les Produits, du défaut d'installation, d'un dimensionnement inadapté, d'un réseau d'alimentation ne respectant pas la norme NF EN 50 160, de surveillance, d'entretien, de stockage et d'utilisation anormale ou non conforme aux prescriptions de la notice.

GARANTIES Légales - Les dispositions ci-dessus ne font pas obstacle à l'application des garanties légales prévues par la loi, notamment la garantie des vices cachés (articles 1641 et suivants du Code civil), la garantie légale de conformité (articles L.217-3 et suivants du Code de la consommation), dont le consommateur pourrait bénéficier auprès du vendeur, lesquelles s'appliquent indépendamment de la garantie commerciale mentionnée ci-dessus.



Noirot

BON DE GARANTIE

Référence d'appareil :

Semaine de fabrication :

Nom et adresse de l'utilisateur :

.....

.....

CACHET DU VENDEUR



Noirot

SERVICE CLIENT : +33 (0)9 78 45 10 23
service-consommateur@noirot.fr



noirot.fr